

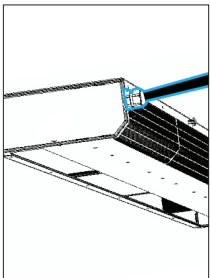

Typenübersicht BlueSeal Compact

Länge	Gehäuse	Montageplatte	Kabelposition		Spannung	Kabelspezifikationen	
Länge des Luftvorhangs (mm)	Compact	Umschlossen (E)	Links (L) / Rechts (R)	Vorn (F) / Seite (S) / Hinten (B)	12V oder 24V	Kabellänge (m)	Kabeldicke in mm ² N = Normal = 2,5mm ² T = Stark = 4mm ² F = Flach = 2,5mm ²
Beispiel für die Typenbezeichnung eines Luftvorhangs BlueSeal Compact 1310mm mit umschlossener Montageplatte, mit rechts positioniertem Stromkabel, Vorn, 12V, 3 Meter langes Flachkabel							
1310*	C-	E-	R	F-	12-	3	N

Kabelpositionen



Links Vorn (LF)
C-[.] -LF-[...]

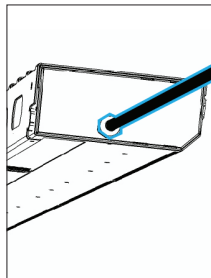

Links Seite (LS)
C-[.] -LS-[...]

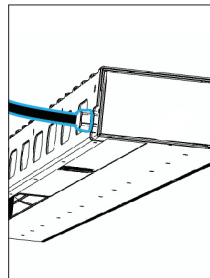

Links Hinten (LB)
C-[.] -LB-[...]

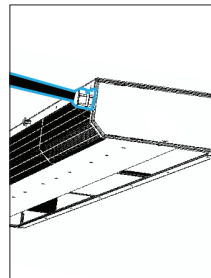

Rechts Vorn (RF)
C-[.] -RF-[...]

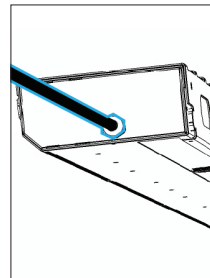

Rechts Seite (RS)
C-[.] -RS-[...]

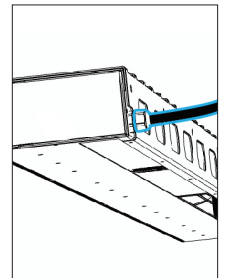

Rechts Hinten (RB)
C-[.] -RB-[...]

* BlueSeal-Luftvorhänge können je nach den Abmessungen Ihres Fahrzeugs auf die richtige Größe zugeschnitten werden, mit einer maximalen Länge von 2430mm.

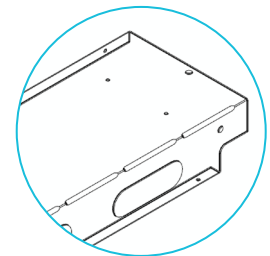
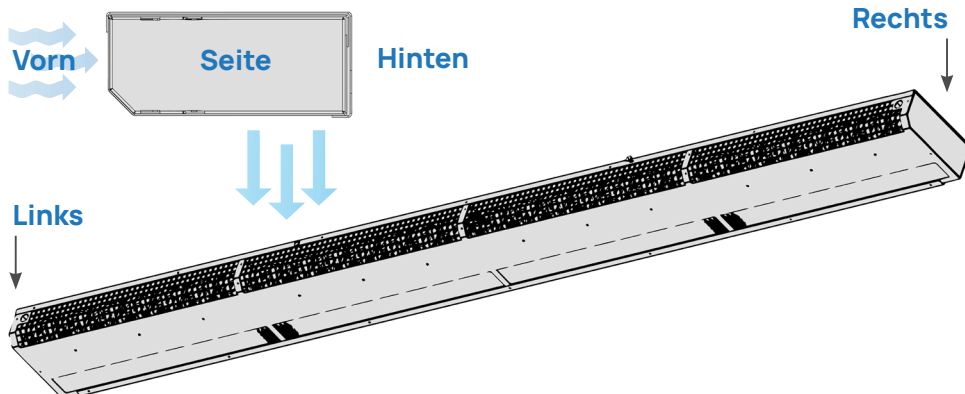

Montageplatte Compact